



- 1/2.8" 2Megapixel STARVIS™ CMOS
- 12 倍光學變焦 · 5.3mm~64mm
- 採用先進星光級技術 · 有效提升夜視效果
- Max. 25/30fps@1080P · 25/30/50/60fps@720P
- 120db 寬動態功能(WDR) · 3D 專業降噪技術
- 紅外線投射距離 100M · IP66 防水等級



型號：VK-TW94212SD

攝像機

攝像元件	1/2.8" STARVIS™ CMOS
有效像素	1920(H)×1080(V) · 2Megapixels
掃描系統	Progressive
電子快門速度	1/4s~1/300,000s
最低照度	彩色：0.005Lux@F1.6 · 0Lux@F1.6(IR ON)
信號雜訊比	高於 55dB
紅外線距離	100M
IR 開關控制	自動 / 手動
紅外線數量	6

鏡頭

焦距	5.3mm~64mm
光圈值	F1.6~F3.0
視野角度	H：58.2°~4.8°
光學變焦	12x
對焦模式	自動 / 手動
最短對焦距離	100mm~1000mm(近焦~遠焦)

PTZ

水平範圍	0°~360°連續旋轉
水平控制速度	0.1°~200°/s
水平預設速度	240°/s
垂直範圍	-15°~90° · 自動翻轉 180°
垂直控制速度	0.1°~120°/s
垂直預設速度	200°/s
預設點	300 個預設點位置
PTZ 模式	5 巡跡、8 巡航、自動水平轉動、自動掃描
速度設定	支援人性化焦距調整 · 速度自動匹配功能
閒置動作	預設 / 掃描 / 巡視

影像

解析度	1080P(1920×1080) · 720P(1280×720)
張數	25/30fps@1080P · 25/30/50/60fps@720P
影像輸出	1 路 BNC HDCVI 輸出 or CVBS 輸出(切換)
日夜切換	自動(ICR) / 彩色 / 黑白
OSD 選單	支援
背光模式	背光補償 / 強光抑制 / 寬動態(120dB)
白平衡	Auto / ATW / Indoor / Outdoor / Manual
增益控制	自動 / 手動
雜訊抑制	2D/3D 降噪
數位放大	16x
翻轉	180°
影像遮蔽	最多 24 組區域

接口

影像	1 路
聲音	1 路輸入接口
RS485	1 組
警報	2 輸入/1 輸出

電源

電源供應	DC12V 3A
電源功耗	13W · 20W(IR ON)

環境

工作環境	-40°C~+70°C · 濕度小於 95%
防水等級	IP66
防破壞等級	N/A

外觀

主體材質	金屬
尺寸	Φ160mm×295mm
重量	3kg

安裝示意圖

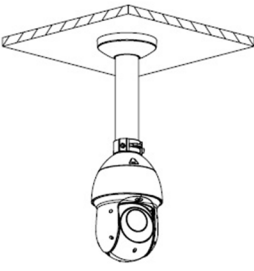
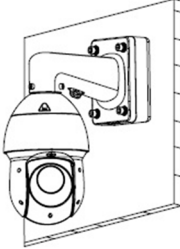
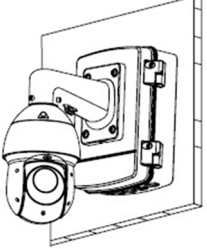
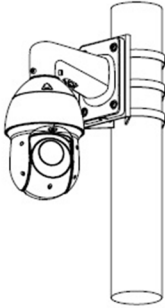
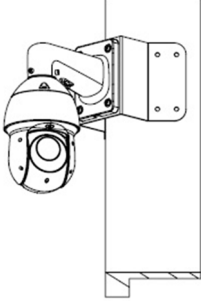
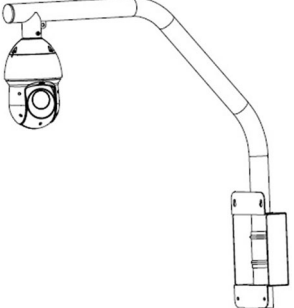
天花板安裝	接線盒安裝	電源盒安裝
PFA111+PFB300C	PFB305W+PFA120	PFB305W+PFA140
		
電線桿安裝	角落安裝	欄杆安裝
PFB305W+PFA150	PFB305W+PFA151	PFA111+PFB303S
		

配件



PFB305W
Wall Mount



DC12V/3A
Power Supply

尺寸

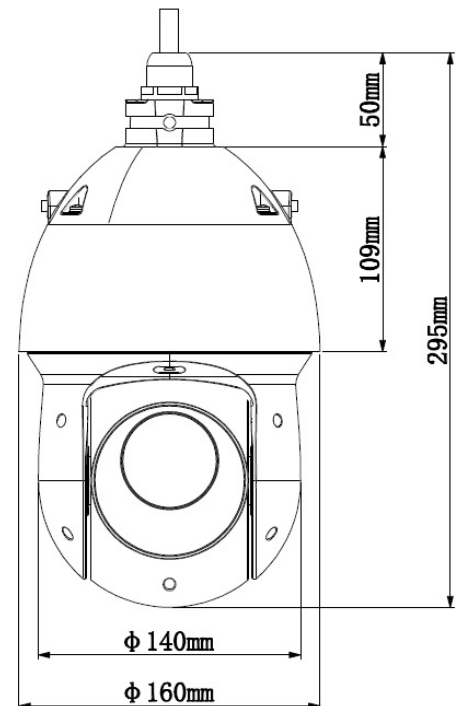

選購配件



PFA111
Mount Adapter



PFB300C
Ceiling Mount



PFA150
Pole Mount



PFA140
Power box



PFA120
Junction Box



PFA151
Corner Mount



PFB303S
Parapet Mount